



Töö nr.: LC3174  
Tellija: Elektrilevi OÜ  
Reg kood: 11050857  
Veskiposti tn. 2 Tallinn 10138  
Tel. 55522205

**Liiva kaupluse laadimistaristu elektrivarustuse tööprojekt  
Liiva k., Muhu vald, Saare maakond  
LC3174**

Projekteerija

Tarmo Laur

Vastutav isik

Tarmo Laur  
Dipl. elektriinsener (tase 7)  
(kutsetunnistus nr 204134)

**Pärnu  
Detsember 2024**

**ENERSENSE AS**

Lõdtsa 12  
11415 Tallinn  
Tel. +372 66 35 600  
E-mail: [info.ee@enersense.com](mailto:info.ee@enersense.com)

Pärnu osakond  
Energia 4  
80042 Pärnu  
Tel: +372 66 35 900

Registrikood  
11445550  
MTR nr. TEL000862

## SISUKORD

1. Asukoht .....	3
2. Seletuskiri.....	3
2.1. Üldosa.....	3
2.1.1. Olemasolevate kommunikatsioonide kaitsmine.....	4
2.1.2. Põhinõuded teemaale paigaldamisel .....	5
2.1.3. Olemasolevate Telia Eesti AS sideehitiste kaitse .....	6
2.1.4. Ristumine Eesti Lairiba Arenduse Sihtasutuse elektroonilise sidevõrguga .....	6
3. Tehniline lahendus .....	7
3.1. AJ8740 ümberehitustööd.....	7
3.2. Projekteeritud liitumiskilp ning 0,4 kV maakaabelliin.....	7
4. Tähistused .....	8
5. Töökirjeldused .....	9
5.1. Mehhaniseeritud kaevetööd.....	9
5.2. Ehitustööde läbiviimine.....	9
5.3. Jäätmekäitlus.....	10
6. Maastiku taastamine.....	10
7. Ehitustööde dokumenteerimine ja järelevalve ning liikluskorraldus.....	11
8. Töötervishoid ja tööohutusnõuded.....	11
9. Andmetabelid.....	12
10. Joonised.....	12

## 1. Asukoht



Tööde teostamise asukoht

Joonis 1.1. Tööde piirkond.

## 2. Seletuskiri

### 2.1. Üldosa

Käesolevas projektis on lahendatud Saare maakonnas, Muhu vallas, Liiva külas, Liiva kaupluse elektriautode laadimistaristu elektriliitumine.

*Projekteeritud kaabli(trassi) pikkus selgub töömahtude tabelist ja asendiplaani joonistelt, arvutuslik pikkus (koos varuga) on esitatud elektriskeemil ja spetsifikatsioonis.* Projektis nimetatud elektriseadmeid ja –paigaldisi võib asendada vähemalt samaväärsetega, mis on heakskiidetud Elektrilevi OÜ poolt.

Projekt on koostatud ja töid teostada vastavalt Elektrilevi OÜ poolt kehtestatud nõuetele. Kinni pidada Eesti Vabariigi kehtivatest normatiividest ja seadustest ning kinni pidada töötervishoiu, tööohutuse ja elektriõhususe nõuetest.

Projekti koostamisel on lähtutud järgmistest standarditest, eeskirjadest, normidest jms:

- ✓ Eesti Vabariigi Ehitusseadustik, Seadme ohutuse seadus, Nõuded ehitusprojektile, Asjaõigusseadus ja teised kehtivad seadused, nõuded ja õigusaktid;
- ✓ Elektrilevi OÜ ettevõtte standardid, juhendid, normid, nõuded ja teised kehtivad dokumendid;
- ✓ EVS-HD 60364-4-41 Madalpingelised elektripaigaldised. Osa 4-41: Kaitseviisid. Kaitse elektrilöögi eest.
- ✓ EVS-HD 60364-4-42 Madalpingelised elektripaigaldised. Osa 4-42: Kaitseviisid. Kaitse kuumustoime eest.
- ✓ EVS-HD 60364-4-43 Madalpingelised elektripaigaldised. Osa 4-43: Kaitseviisid. Liigvoolukaitse.
- ✓ EVS-HD 60364-4-443 Madalpingelised elektripaigaldised. Osa 4-44: Kaitseviisid. Kaitse pingehäiringute ja elektromagnetiliste häiringute eest. Jaotis 443: Kaitse transientsete pikse- ja lülitusliigpingete eest.
- ✓ EVS-HD 60364-4-46 Turvalahutamine ja lülitamine.
- ✓ EVS-HD 60364-4-442 Madalpingepaigaldiste kaitse kõrgepingevõrkude maaühenduste tagajärjel ja madalpingevõrkude rikete tagajärjel tekkivate ajutiste liigpingete eest.
- ✓ EVS-HD 60364-5-534 Elektriseadmete valik ja paigaldamine. Turvalahutamine, lülitamine ja juhtimine. Jaotis 534: Transientliigpingekaitsevahendid.

Töö nr. LC3174	Liiva kaupluse laadimistaristu elektrivarustuse tööprojekt, Liiva k., Muhu vald, Saare maakond. LC3174
----------------	---

- ✓ EVS-HD 60364-5-537 Madalpingelised elektripaigaldised. Osa 5-53: Elektriseadmete valik ja paigaldamine. Lülitus- ja juhtimisaparaadid. Jaotis 537: Turvalahutamine ja lülitamine.
- ✓ EVS-EN 61936-1 Tugevvoolupaigaldised nimivahelduvpingega üle 1 kV. Osa 1: Üldnõuded;
- ✓ EVS EN 50522 Üle 1 kV nimivahelduvpingega tugevvoolupaigaldiste maandamine;
- ✓ EVS-EN 50110-1 Elektripaigaldiste käit. Osa 1: Üldnõuded.

Nimetatud dokumentidega tuleb arvestada ka ehitustööde teostamisel. Samuti järgida nimetatud dokumente elektripaigaldise hilisemal käidul.

Ehitustööde käigus ja elektripaigaldiste hilisemal käidul juhendada eespool toodud eeskirjadest ja seadustest. Ehitustöödel tekkinud küsimused ja probleemid, mida pole kajastatud käesolevas projektis või on ebaselged, lahendatakse töö käigus kooskõlastatult projekteerija ja töö tellijaga. Projekt on kooskõlastatud kõigi asjast huvitatud asutustega ja kinnistute omanikega.

Aluskaardina on kasutatud OÜ Kirjanurk tööd nr. 13003G.

Projekt on teostatud Elektrilevi OÜ lähteülesande nr. 481028 alusel.

**Vähemalt 7 kalendripäeva enne ehitustööde algust tuleb võtta ühendust kinnistu omanikuga, teavitades teda tööde teostamisest tema maaüksusel. Teostada liitumispunktiga seotud töö võimalusel kliendi kohalolekul.**

**Tööde alustamisel tuleb informeerida tehnoorkude valdajaid ja vajadusel täpsustada tehnoorkude täpne asukoht surfimise teel ja kutsuda kohale trassivaldaja poolne esindaja.** Ehituse käigus kahjustada saanud maa-alune kommunikatsioon tuleb ehitajal nõuetekohaselt taastada.

**Teemaa kahjustuse korral peab tööde teostaja taastama selle endisel kujul sh. haljastuse.**

Käesolevas elektripaigaldises on elektrihoituse tagamisel rakendatud peamiselt järgmisi kaitseviise:

**PÕHIKAITSENA** (otsepuutekaitse) – põhiisolatsiooni ohtlike pingestatunud osade ja pingeldiste juhtivate osade vahel ning kaitsekatete ja kaitseümbriste kasutamist;

**RIKKEKAITSENA** (kaudpuutekaitse) – toite automaatset väljalülitamist koos maandatud potentsiaaliühtlustussüsteemi väljaehitamise, millega tagatakse elektripaigaldise pingeldiste juhtivate osade arvestuslik puutepinge alla 50VAC. Liinide lühisvoolude väärtused tagavad nõutud väljalülitusaja 5s, vastavalt kehtivatele elektriala standarditele ja nõuetele (OÜ Elektrilevi normdokument J345).

**Käesolev projekt ei sisalda ehitustööde organiseerimise osa. Ehitustööde teostaja lahendab tööde teostamise tehnoloogilise järjekorra koos sellega kaasnevate töödega, s.h. ehitusaegsete ajutiste tehnoorkude rajamisega (nt. ajutine alajaam, ajutised kilbid, ühendused, jms.) või ümberehitustega. Lahendused ümberehitustele kuuluvad ehituse töövõttu.**

### 2.1.1. Olemasolevate kommunikatsioonide kaitsmine.

Kõik ehitustööd tuleb läbi viia vastavuses Eesti Vabariigis kehtivate seaduste ja nõuetega, projektlahendusest tulenevate teiste normide ja standarditega ning üldkehtivatele põhimõtetele ja arusaamadele kvaliteetsest tööst. Enne tööde alustamist tuleb Töövõtjal koostöös olemasolevate maa-aluste rajatiste valdajatega rajatiste asukohad täpsustada ja tähistada. Ehitajal tuleb täita nimetatud rajatiste valdajate poolt esitatavad nõuded (näiteks toestamine jms) rajatise vahetus läheduses töötamisel.

Töö nr. LC3174	Liiva kaupluse laadimistaristu elektrivarustuse tööprojekt, Liiva k., Muhu vald, Saare maakond. LC3174
----------------	---

Olemasolevate kommunikatsioonide ristumisel kaevikuga lähtuda nende valdaja ettekirjutustest ja kehtivatest normidest. Töö käigus vajalikke ehitisi ja seadmeid kaitstakse või paigaldatakse ümber vastavalt projektile ja nende haldaja poolt antud juhistele.

Kui kaevetöid tehakse olemasolevate kommunikatsioonide kõrval või all, toestatakse ja kaitstakse need nii, et nad ei liiguks ehitustööde jooksul või neid ei vigastataks. Kaitsmise tehnilised lahendused, mida ei ole toodud projektis, lepatakse kokku tööde teostaja ja võrguvaldaja Ehitusjärelevalve spetsialisti poolt enne kaevetööde alustamist. Lahtikaevatud kaabelliinirajatised on vaja toestada ja kaitsta mehaaniliste vigastuste eest ning varguse vastu. Olemasolevate kommunikatsioonide all ja kõrval tehtav täidised peab vastama uutele konstruktsioonidele mõeldud täidise tihedusele. Varem paigaldatud torude, seadmete, tarindite jmt läheduses tuleb kaevetöid teha nende ehitiste omaniku juhendite kohaselt ja omaniku või tema esindaja juuresolekul.

#### **Kaablite kaitsevööndis tuleb tööd teostada käsitsi!**

Talvetingimustes ehitamine eeldab kaablite ja torude läheduses kaevamist külmunud pinnase sulatamisega. Kaeviku toetus peab ära hoidma külgnevate pinnaste, vundamentide, struktuuride, rajatiste ja muu omandi häirimise või kokkuvarisemise. Töövõtja kannab täielikku vastutust kaevikute toestamise eest kaevises sellise sügavuseni, mida dikteerib pinnase stabiilsus, et vältida kaeviku kokkuvarisemist. Töövõtja peab pinnase tihendamise kaevikute tagasitaitmisel läbi viima selliselt, et ei kahjustataks torustikku ja võimalikke kaableid ning saavutatakse nõutava pinnase taastamine. Tagasitäite tegemisel tuleb jälgida, et materjal ei sisaldaks näiteks suuri kive, mis võivad oma kukkumisega mõjutada nii torustikku kui näiteks erinevaid kaableid (elekter, side). Lahtikaevatud kaablitel (nii side kui ka elekter) tuleb alus hoolikalt tihendada, et kaablid ei jääks pingesse ning tagasitäite tuleb teha hoolikalt, s.t. tagasitäite materjal ei tohi kaableid rikkuda. Suurimate pinnaseosiste läbimõõt ei tohi ületada 2/3 tihendatava kihi paksusest. Kaabel ümbritseda igast küljest min 0,10 m paksuse liivakihi.

Töövõtja on kohustatud dokumentatsiooni nii põhjalikult läbi vaatama, et selles esinevad võimalikud vastuolud saaks lahendada enne töödega alustamist.

Tööde teostamisel kaablikaitsevööndis kehtivad alljärgnevad kitsendused:

- ) Tööde teostamisel tuleb lähtuda liinirajatiste kaitsevööndis tegutsemise eeskirjast.
- ) Töid võib teostada liinirajatiste kaitsevööndis ainult volitatud esindaja kirjaliku tööloa alusel.

Mehhanismide kasutamine kaablite kaitsevööndis on keelatud. Töötamine raske tehnikaga sidekaevude peal, nende ülesõit, väljakaevatud sidekanalisatsiooni, sidekaablite ülesõit, materjalide ja raskuste paigaldamine nende peale on keelatud.

Töövõtja peab ehitamisega kaasnevate veoste vedamisel kindlustama ehitusobjektilt väljuvate sõidukite rehvide puhtuse ja vältima ehitusprahi, pinnase, tolmu ning vee kandumise väljapoole ehitusobjekti piire.

#### **2.1.2. Põhinõuded teemaale paigaldamisel**

- Vähim sügavus teemaal, mulde nõlvast kaugemal kui 1 m või kraavi põhjas 1,0 m
- Vähim sügavus teemaal ristumisel kraaviga, kraavi või muu vooluveekogu ning truubi põhjast 1,0 m Kaabel paigaldada A-tugevusklassi kaitsetorusse.
- Vähim sügavus riigi põhimaantee või arendushuviga tee katte ja mulde all 2,2 m, kõrvalmaanteedel 1,5 m Kaabel paigaldada A-tugevusklassi kaitsetorusse.
- Vähim sügavus teemaal, mulde nõlvast kuni 1 m kaugusel 1,2 m Kaabel paigaldada A-tugevusklassi kaitsetorusse.
- Riigimaanteedel maal on keelatud rajada avatud kaevikut kattele lähemal kui 3m, kitsastes oludes võib rajada puurimiskaeviku kuni 2m kaugusele kattest.

### 2.1.3. Olemasolevate Telia Eesti AS sideehitiste kaitse

- Töid Telia Eesti AS sideehitiste kaitsevööndis tohib teostada ainult kirjaliku tegutsemisloa alusel.  
Sideehitiste ohutuse tagamiseks järelevalve esindaja vahetu järelevalve all tehtavad tööd:
  - sideehitiste kaitsemeetmete rakendamine
  - käsitsi lahti kaevamine sideehitise täpse asukoha ja sügavuse väljaselgitamiseks
  - sideehitisega seotud kaetud tööde ja kaeviku tagasitaitmise teostamine
  - projektist tingitud või muud järelevalve esindaja poolt ettenähtud juhtumid
- Kaevetööd Telia Eesti AS sideehitiste kaitsevööndis teostada käsitsi.
- Kui tööde teostamise käigus selgub et rajatavat ehitist ei ole võimalik ehitada ilma Telia Eesti AS sideehitisi teisaldamata, siis võtta täiendavad tehnilised tingimused asendusehitiste projekteerimiseks ning enne asendusrajatiste ehitamist sõlmida sideehitiste ümberpaigutamise leping. Juhul kui olemasolevad sideehitised, mille asukoht on ligikaudne ja vajab looduses täpsustamist, paiknevad tööde teostamise asukohas (looduses) teistel asukohtadel ja sügavustel, kui esialgselt teada, siis korrigeeritakse projekti omaniku poolt ja kulul vajadusel projektlahendust (et tagada ehitusprojekti ja ehitamise korrektsus), esitatakse täiendatud projektlahendus ka Teliale. Teostatavate ehitustööde lõppemisel peab sideehitis jääma nõuetekohasele sügavusele.
- Kui ehitustööde käigus muutub pinnase tasapind jaotuskohtade (sidekappide) ümbruses, siis tuleb jaotuskohtade (sidekappide) tõstmiseks õigele tasapinnale, tellida täiendavad tööd Telia poolt aktsepteeritud (side ehitamiseks pädevate) ettevõtte käest.
- Lahtikaevatud kaablid ja kaitsetorud kaitsta täiendavalt mehaaniliste vigastuste vältimiseks (näit. paigaldatakse kaablid ajutiselt laudkasti, kasutada kaablikaitsetoru/-kiikri karprauast toestust, riputamiseks koormarihmasid vms.). Enne kaetud tööde akti vormistamist ja sideehitiste katmist kutsuda kohale Telia Eesti AS sideehitiste järelevalve esindaja teostatud tööde ülevaatuseks.
- Peale tööde teostamist peavad Telia Eesti AS sidekaablid jääma nõuetekohasele sügavusele. Näha ette kõik meetmed olemasolevate Telia Eesti AS sideehitiste kaitseks tagamaks nende säilivus ehitustööde käigus, tagada nõuetekohased sügavused. Tagada trasside paiknemisel vastavus EVS 843:2016 nõuetega. Tegevuse korraldamisel sideehitiste kaitsevööndis juhendada ehitusseadustiku § 70 ja § 78 nõuetest ning Majandus- ja taristuministri 25.06.2015 määrusest nr 73.
- Sideehitiste ajutine toetamine, kaevetööd, pinnase tihendamine ja muud ehitustööd teostatakse viisil, mis tagab side maakaablite jms. sideehitiste säilimise ja funktsionaalsuse.
- Töid teostav ettevõtte peab esitama Telia Eesti AS järelevalve esindajale kaevetööde graafiku vähemalt 1 nädal enne kaevamistöde algust.
- Telia Eesti AS järelevalve spetsialistide kontaktid ja väljakutsete tasud leiab Telia kodulehelt: <https://www.telia.ee/partnerile/ehitajale-arendajale/>

### 2.1.4. Ristumine Eesti Lairiba Arenduse Sihtasutuse elektroonilise sidevõrguga

Liinirajatise kaitsevööndis on liinirajatise omaniku loata keelatud igasugune tegevus, mis võib ohustada liinirajatist (Elektroonilise side seadus, peatükk 11).

Liinirajatise kaitsevööndis töötamisel on pinnase töötlemisel keelatud mehhanismide/masinate kasutamine ja kõik tööd tuleb teostada käsitööna.

Töö nr. LC3174	Liiva kaupluse laadimistaristu elektrivarustuse tööprojekt, Liiva k., Muhu vald, Saare maakond. LC3174
----------------	---

Ehitusprojekt esitada kooskõlastamiseks digitaalselt [elasa.haldus@connecto.ee](mailto:elasa.haldus@connecto.ee) või paber kandjal ühes eksemplaris kooskõlastajale aadressil Tuisu 19 Tallinn „ELA SA haldus“.

Ehitusloakohustusega tehnoarajatise ehitamine kaitsevööndis on lubatud ainult vastavalt kooskõlastatud ehitusprojektile KOV poolt väljastatud ehitusloa alusel.

Majandus- ja taristuministri 25.06.2015 määrusele nr 73 „Ehitise kaitsevööndi ulatus, kaitsevööndis tegutsemise kord ja kaitsevööndi tähistusele esitatavad nõuded“ vastava tegutsemisluba EstWin liinirajatise kaitsevööndis tegutsemiseks on vajalik taotleda järgmiste tööde tegemiseks:

- mullatööde tegemine sügavamal kui 0,3 meetrit ja küntaval maal sügavamal kui 0,45 meetrit;
- mis tahes mäe-, laadimis-, süvendus-, lõhkamis-, üleujutus-, niisutus- ja maaparandustööd;
- puude istutamine ja langetamine;
- vees paikneva liinirajatise kaitsevööndis süvendustööde tegemine, veesõiduki ankurdamine ning heidetud ankru, kettide, logide, traalide ja võrkudega liikumine, veesõidukite liiklustähiste ja poide paigaldamine ning jää lõhkamine ja varumine;
- pinnases paikneva liinirajatise kaitsevööndis löökmehhanismidega töötamine, pinnase tihendamine või tasandamine, transpordivahenditele ja mehhanismidele läbisõidukohtade rajamine;
- muu infrastruktuuri avarii kõrvaldamine.

EstWin liinirajatise kaitsevööndis tegutsemiseks tegutsemisloa taotlemisest vaata: [www.connecto.ee](http://www.connecto.ee)  
Tööde teostamine Eesti Lairiba Arenduse Sihtasutuse sidevõrgu liinirajatiste kaitsevööndis võib toimuda kooskõlastatult AS Connecto Eesti järelevalvega.

### 3. Tehniline lahendus

#### 3.1. AJ8740 ümberehitustööd

Alajaamas asendada trafo – paigaldada uus trafo 1000 kVA, 21(10,5)/0,41 kV. Trafo lülitada primaarpingele 10,5 kV. Demonteeritav trafo (630 kVA) läheb edasi tööle LC3095.

Võimsuslülitid alajaamas AJ8740 seadistada vastavalt paigaldatavale trafrole.

0,4 kV jaotusseadmesse paigaldada kaks uut sulavkaitselüliti NH2, kaitsmetega 3x315A (gG, NH2). Lülititele paigaldada paralleellülitamise käepide ning tähistada fiidritähisega „F8“.

#### 3.2. Projekteeritud liitumiskilp ning 0,4 kV maakaabelliin

0,4 kV maakaablite väljaehitamisel juhinduda kehtivast OÜ Elektrilevi võrgustandardist tähis P342 „0,4-20 kV võrgustandard – 0,4 kV kaabelliinid“. Kaablite pinnasesse paigaldusel pidada kinni standardis toodud minimaalsetest vahekaugustest ja paigaldussügavustest. Kaabli montaažil jälgida kaablite tootja poolt lubatud painderaadiusi ja tõmbejõudusid. Lahtise kaevisel korral paigaldada kaablitest 0,3 m kõrgusele kollane hoiatuslint („Elektrikaabel“).

Kilpide väljaehitamisel juhinduda kehtivatest OÜ Elektrilevi võrgustandarditest tähis P359 „Nõuded 0,4 kV jaotuskilpidele“ ning P343 „0,4 kV liitumispunkt“. Kaablite ühendamisel kilpidesse juhinduda 0,4-20 kV võrgustandardi kaabelliinide osa joonisel nr EE6.4-02 toodud märkusest: kaablisoonte pikkus peab võimaldama kaabli mõõdukat nihkumist tekitamata tõmme kinnituskohale (näiteks pinnase külmutamisel).

Töö nr. LC3174	Liiva kaupluse laadimistaristu elektrivarustuse tööprojekt, Liiva k., Muhu vald, Saare maakond. LC3174
----------------	---

Liiva kaupluse kinnistule paigaldada ühekohaline voolutrafodega liitumiskilp LK232571, kaitselahutustähisega kaitselülitiga 3x630A (sätestada  $I_l=0,8 \times I_n$ ). **Liitumiskilbi väljundklemmid peavad võimaldama nelja (4) paralleelse 240 mm<sup>2</sup> tarbija kaabli ühendamist.**

Projekteeritud liitumiskilbi toiteks paigaldada kaks paralleelset kaablit AXP 4G300 mm<sup>2</sup> alates olemasolevast alajaamast AJ8740. Kaablid ühendada alajaamas F8 lülitite alla. Liitumiskilbist paigaldada liituja kaablite tarbeks kaitseturud 2x D110, 450N (L=2/4 m).

Kaablid ja liitumiskilp paigaldada vastavalt asendiplaanile joonisele 001.

Kilp komplekteerida ja ühendada vastavalt elektriskeemile joonisel 002.

Projekteeritud kaablitrassi pikkus on märgitud asendiplaanil, kaabli kogupikkus varuteguriga on märgitud elektriskeemil 002 ning kajastatud materjalide spetsifikatsioonid.

**Tabel 3.1.** Projekteeritud liitumiskilp

Kilbi tähis	Kilbi tüüp	Aadress	Peakaitse	Märkused
LK232571	1-kohaline voolutrafodega liitumiskilp, sokliga pinnases	Liiva kauplus (Laadimistaristu), Liiva k., Muhu vald	3x500A	Paigaldada arvesti P2P

**Tabel 3.2.** Projekteeritud 0,4 kV maakaablid

Kaabli nr.	Algus	Lõpp	Mark	Trass / Pikkus (otsad + varutegur)	Paigaldusolud
MPL436326	AJ8740 0,4 kV JS F8	LK232571	AXPK 4G300	L=56/62 m	Paigaldus trassi pikkuses torusse. <b>21151 Liiva-Nõmmküla tee km-l 0,09</b>
MPL436327	AJ8740 0,4 kV JS F8	LK232571	AXPK 4G300	L=56/62 m	<b>ristumine kinnisel läbindamisel; kaitsevööndis km-l 0,09 kuni 0,13</b>

**Peale elektritööde teostamist peab arvesti olema pingestatud. Elektrik võtab kohapeal ühendust AMR operaatoriga. Registreeritakse arvesti võrku ja operaator lülitab arvesti HES-is välja.**

LK ümbrus täita mineraalse pinnasega ning tihendada.

Kilbile ehitada maandus ja potentsiaalitasandus ring. Tagada maandustakistus  $R < 100 \Omega$  (kui maandusolud seda võimaldavad). Maandada PEN-latt ja selle kaudu kilbi pingealtid osad. Maanduselektroodid süvistada.

Maandustakistust mõõta ehituse käigus ja vajadusel pikendada maanduskontuuri.

## 4. Tähistused

Märkesiltide paigaldamisel lähtuda OÜ Elektrilevi võrgustandardist tähis P346 „Võrguvara tähistamise ja märgistamise nõuded“

Välitingimustes kasutatavad tähised peavad olema tugevast plastist või metallist ning peavad olema kinnitatud kas neetide või kruvikinnitusega. Kasutada musta kirjet kollasel taustal va maandusseadme tähised, mis peavad olema punast värvi. Otsamuhvi juurde paigaldada kiletatud silt, millel on kaabli tunnus ning kaabli mõlema otsa võrgusõlme tunnus silt, millel on kaabli tunnus ning kaabli mõlema otsa võrgusõlme tunnus. Kaablid markeerida ja sooned tähistada L1, L2, L3.

Kilbi tähistuste paigaldamisel juhendada OÜ Elektrilevi võrgustandardist tähis P346 „Võrguvara tähistamise ja märgistamise nõuded“. Kasutada Elektrilevi OÜ poolt heaks kiidetud sokliga pinnases liitumiskilpi ja paigaldamisel jälgida valmistajatehase nõudeid.



Töö nr. LC3174	Liiva kaupluse laadimistaristu elektrivarustuse tööprojekt, Liiva k., Muhu vald, Saare maakond. LC3174
----------------	---

Kilpidesse paigaldada kilbiskeemid ja kilbi ustele Elektrilevi logo. Kõik arvestid, peakaitsmed ja toitekaablite väljaviiuguklemmid liitumiskilbis tuleb märgistada vastava tarbimiskoha järgi maja, talu või korteri numbriga, nimetuse või aadressiga. Kilpidele kinnitada neetidega metallist elektriohumärk „Elektrioht” ja kilbi unikaalne number, mis paigaldada ukse välisküljele. Välistähise kirje kõrgus on 25 mm ja sisemise kleebise kirje kõrgus 20 mm. Faasid tähistada vastavalt L1, L2, L3, PEN.

## 5. Töökirjeldused

### 5.1. Mehhaniseeritud kaevetööd

Kaevetööd teostada kehtivate lubade alusel. Kaabli paigaldamisel järgida *Elektrilevi OÜ (0,4...20 kV) standardeid* ja valmistajatehaste nõudeid. Ristumistel teiste kommunikatsioonidega määrata kindlaks nende sügavus, kutsudes eelnevalt kohale vastava trassi valdaja ning mõõdetud kõrgusgabariidile otsustada pealt või altpoolt läbimineku kasuks. Kaevetööd teiste kommunikatsioonide kaitsevööndis teostada käsitsi.

Kaeviku laius sõltub kaevamisviisist ja pinnasest.

**Kui kaablitross väljaspool riigimaantee maad tuleb rajada paesesse pinnasesse, siis süvendada kaabel 0,1m pae sisse min 0,5m maapinna kõrgusest.**

tuleb ehitajal nõuetekohaselt taastada. Hoolitseda kaeviku toetamise, kaitsmise, kuivatamise ja isoleerimise eest ehitustööde tegemise ajal. Kaeviku kaevamisel tuleb eemaldada kaevikusse valgus pinnasevesi. Liivalus peab olema stabiilne ja püsiv. Kaablikaitsetoru tuleb paigaldada kuivale tasanduskihile, seega tuleb kaevikust eemaldada vett pidevalt. Tagasitaitena võib kasutada olemasolevat pinnast, mis ei sisalda suuri kive.

Pärast kaevetööde lõppu peab töövõtja saama tellija ja ametkondade kooskõlastuse tehtud töödele. Kahtluse korral tuleb teha kontrollmõõtmised, et selgitada tööde vastavust nõuetele.

Vältida trasside vahetus läheduses olevate puude vigastamist. Samuti teostada kaevetööd käsitsi puudele lähemal kui 2,0 m ning üle 4 cm läbimõõduga puujuuri ei tohi läbi kaevata. Läbilõigatud juured tuleb kaitsta kotiriide ja kasvumullaga, mis kõdunedes aitab luua uut juurestikku. Puude võra tsoonis vältida pinnase kuhjamist ning raskete veokite liikumist, mis kahjustavad puu juurte ainevahetust.

Väljakaevatav pinnas, mis jääb tagasitaitest üle – utiliseerida, ladustades see omavalitsuse poolt ettenähtud territooriumile. Enne kaablikaeviku tagasitaitmist teostada kaablitrossi kontrollmõõdistamine horisontaalsete ja vertikaalsete sidemetega. Peale kaevamistööde lõppu taastada haljastus ja teekatted. Ehitajal lasub kohustus taastada pinnakatted edaspidiseks normaalseks kasutuselevõtuks.

### 5.2. Ehitustööde läbiviimine

Elektritööde teostamiseks elektripaigaldistes, nende juures või lähedal peavad töövõtja töötajad olema juhendatud ja nende teadmised ohutuseeskirjade, sh. „Elektripaigaldiste käidu ohutusjuhendi“ nõuete tundmises kontrollitud ja selle kohta väljastatud vastavasisulised tunnistused.

a) Üldnõuded ehitustööde läbiviimisel. Ehitustööde läbiviimisel tuleb arvestada:

- Eesti Vabariigi kehtivaid seadusi, määrusi ja valitsuse ning ministeeriumite otsuseid.
- kohaliku omavalitsuse määruseid ja juhendeid.
- kontrollivate instantside määruseid ja standardeid.
- Üldkehtivaid põhimõtteid ja arusaamu kvaliteetsest tööst.

b) Tööde organiseerimine.

Töö nr. LC3174	Liiva kaupluse laadimistaristu elektrivarustuse tööprojekt, Liiva k., Muhu vald, Saare maakond. LC3174
----------------	---

Ehitustööde alustamist, kontrolli tulemusi, kaetud tööde ülevaatusi ja teisi põhimõttelisi küsimusi käsitlevad otsused peavad olema protokollitud. Protokollid säilitatakse tellija juures. Säilitada tuleb ka kasutatud materjalide ja toodete sertifikaadid.

Erilist tähelepanu pöörata järgmistele asjaoludele:

- Ohtliku tsooni piirid peavad olema tähistatud piirete, ohutusmärkide ja hoiatavate plakatitega;
- Kõik ehitusplatsil töötavad inimesed peavad olema instrueeritud ohustehnika nõuetest;
- Kõrvaliste isikute juurdepääs ehitusplatsile ja töötsoonidesse peab olema tõkestatud,
- Ohutuse eest ehitusplatsil vastutab täielikult töövõtja.

### 5.3. Jäätmekäitlus

Ehitusel tekkivate jäätmete käitlemisel juhendada KOV jäätmekäitluse eeskirja nõuetest ning konkreetse ehitusettevõtja jäätmekäitluse kavast.

## 6. Maastiku taastamine

### **Peale kaevetööde lõppu likvideerida kaevajäljed ning siluda pinnas - kaablitrasside pealiskiht, murukatted, teed ja muud rajatised tuleb taastada vastavalt nende endisele seisukorrale!**

Tööde käigus tekkivate kahjustuste ulatus sõltub ehitusajast. Peale ehitustööde lõppu taastada maapinna endine olukord vastavalt nõuetele. Korrastada kõik ehitusjäljed.

**Kaeviku täitmisel arvestada pinnase hilisemat vajumist. Kaablitrassi kulgemisel sõidutee ääres ning ristumistel teedega, kus kasutatakse lahtist kaevikut, tuleb kaevik tagasitäitmise käigus kihtide kaupa tihendada, kasutades pinnasetihendajat. Vajadusel (kui tagasitäiteks ei sobi kohapealne väljakaevatud pinnas) kasutada kaeviku tagasitäiteks liiva, purustatud kruusa või muud tihendatavat mineraalset materjali.**

Tagasitäiteks sobiv pinnas vajadusel ladustatakse ja kasutatakse piirkonna täitmiseks. Ülemäärane ja tagasitäiteks mittesobivad pinnasekogused on töövõtja kohustatud utiliseerima, ladustades see omavalitsuse poolt ettenähtud territooriumile.

Töövõtja vastutab tööde teostamise ajal keskkonnakaitse eest ehitusplatsil ja selle kõrval oleval alal vastavalt Eesti Vabariigis kehtivatele seadustele ja nõuetele.

Kasvumullana tuleb kasutada mineraalmulda. Muld ei tohi sisaldada taimedele kahjulikke jäätmehid. Kasutada ei tohi külmunud pinnast ja/või kive sisaldavat mulda. Pinnas tuleb tihendada, et ei tekiks vajumeid ja veelohke. Olemasoleva ja projekteeritud/taastatava haljasala piir tuleb ühtlustada ning teha niidetavaks. Kõik ehitustöödega, raietega teostatud kahjustused (lohud, rattarööpad) tuleb täita kasvumullaga.

Haljasalade taastamisel peab kasvupinnase kihi paksus olema vähemalt 15cm. Kasvupinnas ei tohi sisaldada puujuuri, kive ning muid kõrvalisi esemeid. Mullapinnas peab olema rullitud. Paigaldatav kasvumulla kiht peab töömaa piiridel sujuvalt kokku viidama olemasoleva säiliva murukatte pinnaga. Kasutatav muruseeme peab olema kvaliteetne ning sisaldama vähemalt neli komponenti. Seemne külvamistihedus 30-40 g/m<sup>2</sup>. Väetis 20-30 g/m<sup>2</sup>.

**Taastada kaevetrassil haljasala ~45 m<sup>2</sup> ning AJ8740 ümbruse betoonplaadid ~1,6 m<sup>2</sup>.**

## 7. Ehitustööde dokumenteerimine ja järelevalve ning liikluskorraldus

### Tööde teostamisel lähtuda Ehitusseadustikust ja MKM määrustest ning Muhu valla kaevetööde eeskirjast.

Ehitustööde dokumenteerimine teostatakse vastavalt Ehitusseadustikule ja vastavalt tellija poolt kehtestatud nõuetele. Kõik kõrvalekalded projektis fikseeritakse vastavates protokollides ja kooskõlastatakse objekti projekterijaga ning tellijapoolse ehitusjärelvalve teostamisega. Projektis tehtavate kooskõlastamata muudatuste eest vastutab tööde teostaja.

### Ajutine liikluskorraldus tööde teostamise ajal lahendada vastavalt majandus- ja taristuministri 13.07.2018 määrusele nr 43 "Nõuded ajutisele liikluskorraldusele" kohaselt.

Ajutiste ehitusaegsete ümbersõitide ja liikluskorralduse skeemid ning joonised ehitusobjektile korraldab töövõtja vastavalt tema poolt valitud ja teostavate tööde etappidele.

Ümbersõiduteed ja ehitusaegne ajutine liikluskorraldus peavad olema enne tööde algust kooskõlastatud tee valdajaga ja tiheasustusosal kohaliku omavalitsusega. Ehitamise ajal peab olema tagatud häireteta bussiliiklus ja vajalik juurdepääs kohalikele elanikkonnale.

Töövõtja peab omal kulul kohalike elanikke teavitama ehitustöödest ja kõigist liikluskorralduse muudatustest. Samuti tuleb vastav info edastada Tellija poolt määratavatele isikutele kohalikes vallavalitsuses. Kinnistuomanikke, kelle ligipääsu kinnistule ehitustööd takistavad, peab Töövõtja ligipääsu takistamisest teavitama vähemalt üks nädal ette.

Tellija ja töövõtja poolt vastuvõtu ajal märkamata jäänud vead ja puudused ei vabasta töövõtjat vastutusest.

Ehitaja teostab kasutuselevõtukontrolli vastavalt kehtivale seadusandlusele. Kontrolli toimingud vormistatakse kirjalikult. Vastuvõtukontroll allkirjastatakse kahepoolselt tellija ja ehitaja poolt.

Peale ehitustööde lõpetamist on töövõtjal kohustus esitada ehitise teostusdokumentatsioon. Teostusdokumentatsioon koostada vastavalt tellijapoolsetele nõuetele. Teostusmöödistus tuleb teha avatud kaevikuga ja peab kajastama ka maanduskontuuri. Kaetud tööde akt peab sisaldama selgeid fotosid terve kaeviku ulatuses kõigist objekti kaablikaevikutest.

## 8. Töötervishoid ja tööohutusnõuded

Tööde teostamisel tuleb järgida EV seadustega ja määrustega määratud nõudeid. Ehitustööde ajal ei tohi ehitusel viibida kõrvalisi isikuid. Kaevetöid võib alustada vastavate lubade olemasolul.

Ehitaja peab tagama, et töötajad oleksid instrueeritud tööohutusalaselt ja olema varustatud töötamiseks vajalike kaitsevahenditega.

Ehitusplats tuleb vastavalt nõuetekohaste viitade ja märkidega tähistada. Ehitustööde teostaja peab tagama ehitustööde teostamise, ehitusplatsi kontrolli ja töötervishoiu ning tööohutuse nõuded vastavalt määrusele nr 377. Ehitustööde teostajal peavad olema olemas määruses nõutud dokumendid.

Töö nr. LC3174	Liiva kaupluse laadimistaristu elektrivarustuse tööprojekt, Liiva k., Muhu vald, Saare maakond. LC3174
----------------	---

## 9. Andmetabelid

Nimetus
9.1 Põhimaterjalide spetsifikatsioon
9.2 Töömahtude tabel

## 10. Joonised

Joonise nimetus	Joonise nr.
Asendiplaan	001
Elektriskeem	002-1
AJ8740 skeemiparandus	002-2
10 kV skeemiparandus	002-3
Kaevikute ristlõiked	003

## 9.1. Põhimaterjalide spetsifikatsioon

Töö nr.LC3174

Liiva kaupluse laadimistaristu elektrivarustuse tööprojekt. Liiva k., Muhu vald, Saare maakond, LC3174

NIMETUS	MARK/TÄHIS	LC3174	Kokku	MÜ
<b>AJ8740</b>				
Trafo 21 (10,5)/0,4 kV, 1000 kVA *	21 (10,5)/0,4 kV, 1000 kVA	1	1	kmpl
Sulavkaitselüliti, NH2, In=400A		2	2	tk
Paralleellülituskäepide		1	1	tk
Sulavkaitse, NH2	315A, gG	6	6	tk
PEN klemm alajaama	Al 300 mm <sup>2</sup>	2	2	tk
<b>0,4 kV kaablid ja kilbid</b>				
Maakaabel, 1 kV	AXPK 4G300	124	124	m
Kaablikaitsetoru (plast)	Ø 160 (1250 N)	38	38	m
Kaablikaitsetoru (plast)	Ø 160 (750 N)	74	74	m
Kaablikaitsetoru (plast)	Ø 110 (450 N)	16	16	m
Hoiatuslint "Elektrikaabel"	0,11x120	82	82	m
Sõrmikotsamuhv, termokahanev, 1kV plastkaablile	300 mm <sup>2</sup>	4	4	tk
Liitumiskilp, 1-kohaline, voolutrafodega 600/5 (sokliga pinnases), vastavalt skeemile joonisele 002-1		1	1	kmpl
Elektrienergia arvesti (GPRS, 600/5)	SMA410	1	1	tk
Kilbi märketulp		1	1	tk
Kerg-kruus kilbi põhja		0,04	0,04	m <sup>3</sup>
Liitumiskilbi tähis		1	1	kmpl
Kaablikinnitusklamber		4	4	tk
Maandus juhe Cu 25	Cu 25	40	40	m
Maandusvardad	SGA16	4	4	tk
Sõrmus	C12	4	4	tk
Liiv **		4,5	4,5	m <sup>3</sup>
Sõelutud muld **		4,5	4,5	m <sup>3</sup>
Killustik **		0,5	0,5	m <sup>3</sup>
* Tellib Elektrilevi OÜ				
** Täitematerjalide kogused täpsustada tööde käigus vastavalt pinnasele ja kaevamisviisile				

Spetsifikatsioonis toodud seadmed võib asendada teiste firmade toodanguga arvestades, et seadmete nimiparameetrid ja kaitseaste jääksid samaks ning vastaksid Elektrilevi OÜ nõuetele. Kaablid peavad vastama P370 nõuetele. Enne hinnapakkumise tegemist tutvuda olukorraga kohapeal.

**Töömahtude tabel****Liitumistaoutluse/tellimuse number**

481028, EPP-919902-1

**Objekti nimi ja aadress**Projekt Liiva kaupluse elektriutode  
laadimistaristule Liival Muhus, Kaupluse  
Liiva küla Muhu vald Saare maakond**Projektikood**

LC3174

**Projekti nimetus**

481028 Liiva küla, Kaupluse

**Täiendavad märkused töö mahtudele**

Artikli nimetus	Ühik	Artikkel	LC3174	Kogus kokku
<b>2. Kaabelliinid</b>				
<b>2. Kaabelliinid</b>				
Materjal: MP maakaabel 300 mm <sup>2</sup>	M	B20.031.030	112,00	112,00
Töö: MP maakaabli paigaldus	M	B20.041.010	112,00	112,00
Töö: Kaeviku rajamine	M	B20.196.010	39,00	39,00
Töö: Kaablitrassi rajamine kinnisel meetodil	M	B20.201.010	19,00	19,00
Materjal: Kaablikaitseturu	M	B20.201.020	120,00	120,00
Materjal+Töö: Moodul-, muna-, uni- või tänavakivi taastamine	M2	B20.201.050	1,60	1,60
<b>5. Trafod</b>				
<b>5. Trafod</b>				
Töö: 630-800 kVA jaotustrafo demontaaž asendamisel	tk	B60.031.030	1,00	1,00
Materjal: 1000-2500 kVA jaotustrafo	tk	B60.041.010	1,00	1,00
Töö: 1000-2500 kVA jaotustrafo paigaldus	tk	B60.041.020	1,00	1,00
<b>6. Alajaamad</b>				
<b>6. Alajaamad</b>				
Materjal+Töö: MP kaitselüliti olemasolevasse alajaama	kmp	B70.081.010	2,00	2,00
<b>7. Mõõteseadmed</b>				
<b>7. Mõõteseadmed</b>				
Materjal: Arvesti	tk	B90.011.010	1,00	1,00
Töö: Arvesti paigaldamine või olemasoleva ümbertõstmine	tk	B90.011.020	1,00	1,00
Materjal: MP voolutrafodega LK	tk	B90.021.090	1,00	1,00
Töö: MP voolutrafodega LK paigaldus	tk	B90.021.100	1,00	1,00

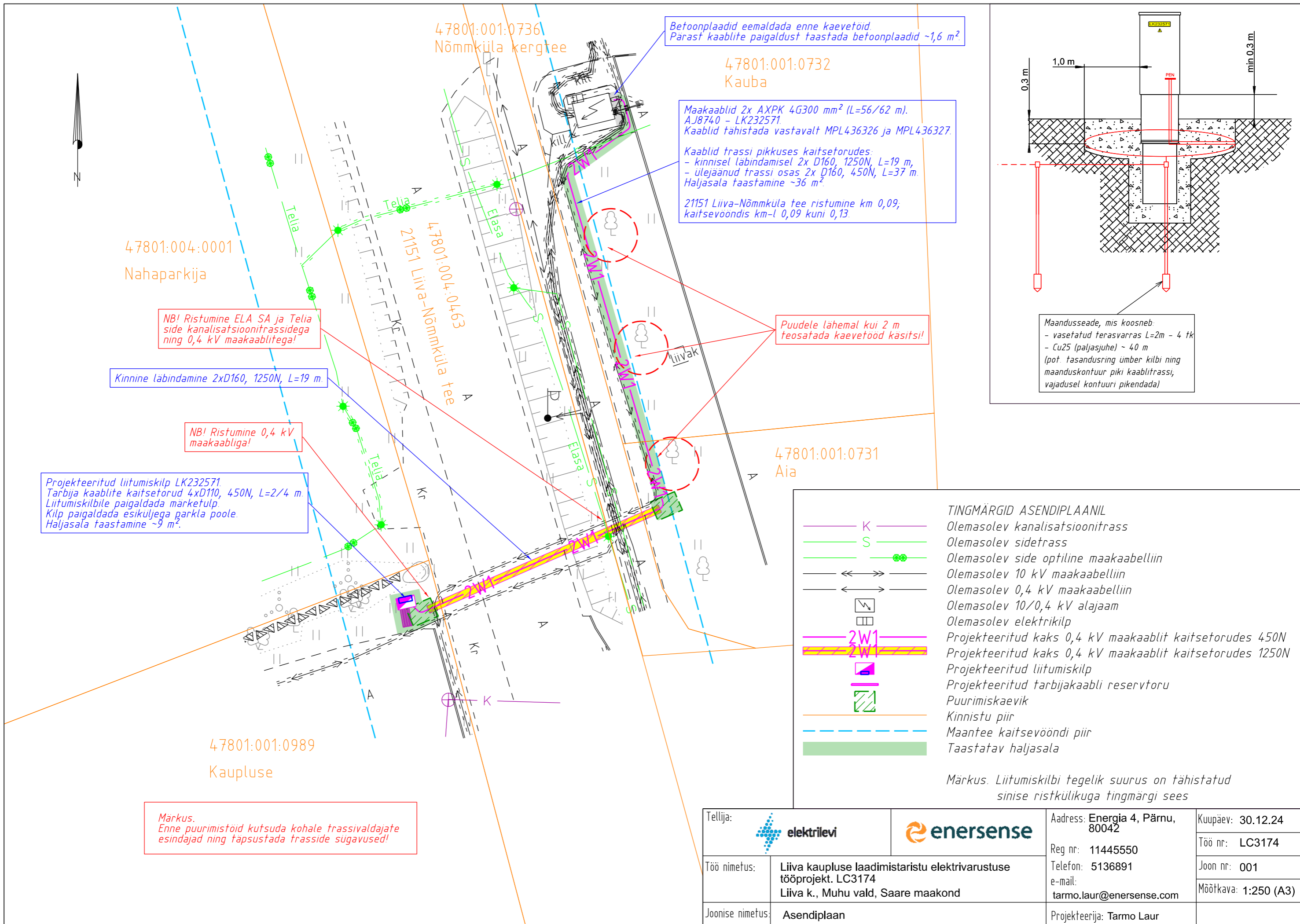

Betoonplaadid eemaldada enne kaevetöid.  
Parast kaablite paigaldust taastada betoonplaadid ~1,6 m<sup>2</sup>

47801:001:0732  
Kauba

Maakaablid 2x AXPK 4G300 mm<sup>2</sup> (L=56/62 m).  
AJ8740 - LK232571.  
Kaablid tähistada vastavalt MPL436326 ja MPL436327.

Kaablid trassi pikkuses kaitsetorudes:  
- kinnisel läbimisel 2x D160, 1250N, L=19 m,  
- ülejäänud trassi osas 2x D160, 450N, L=37 m.  
Haljasala taastamine ~36 m<sup>2</sup>

21151 Liiva-Nõmmküla tee ristumine km 0,09,  
kaitsevööndis km-l 0,09 kuni 0,13.

47801:004:0001  
Nahaparkija

NB! Ristumine ELA SA ja Tella  
side kanalisatsioonitrassidega  
ning 0,4 kV maakaablitega!

Kinnine läbimine 2xD160, 1250N, L=19 m.

NB! Ristumine 0,4 kV  
maakaabliga!

Projekteeritud liitumiskilp LK232571.  
Tarbija kaablite kaitsetorud 4xD110, 450N, L=2/4 m.  
Liitumiskilbile paigaldada märketulp.  
Kilp paigaldada esiküljega parkla poole.  
Haljasala taastamine ~9 m<sup>2</sup>.

Puudele lähemal kui 2 m  
teostatada kaevetööd käsitsi!

47801:001:0731  
Aia

47801:001:0989  
Kaupluse

Märkus.  
Enne puurimistoid kutsuda kohale trassivaldajate  
esindajad ning täpsustada trasside sugavused!

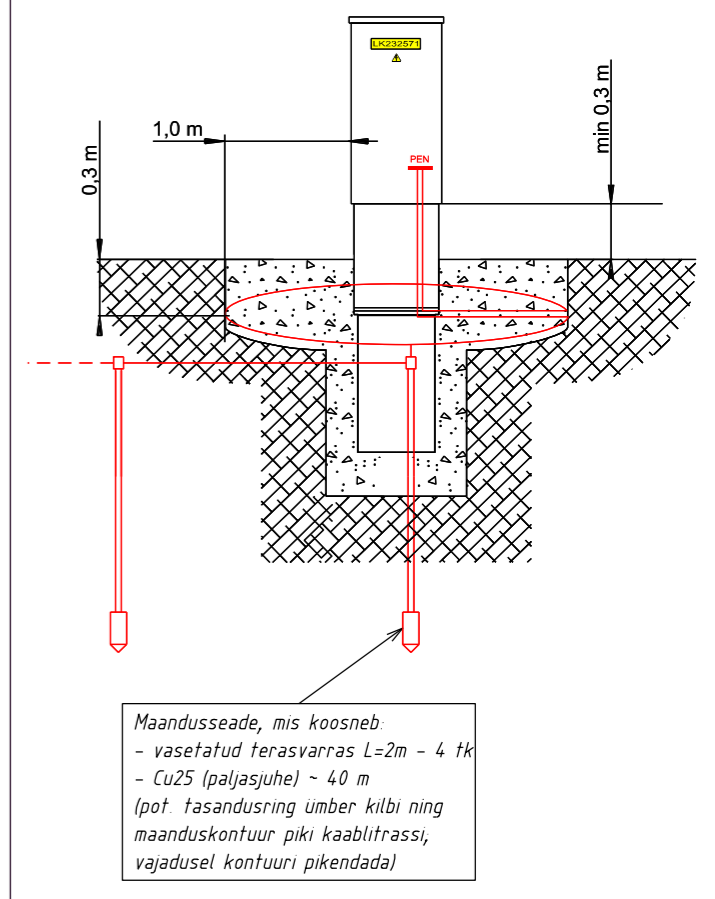

Maandusseade, mis koosneb:  
- vasetatud terasvarras L=2m - 4 tk  
- Cu25 (paljasjuhe) ~ 40 m  
(pot. tasandusring ümber kilbi ning  
maanduskontuur piki kaablitrassi,  
vajadusel kontuuri pikendada)

- TINGMÄRGID ASENDIPLAANIL
- K Olemasolev kanalisatsioonitrass
  - S Olemasolev sidetrass
  - Olemasolev side optiline maakaabelliin
  - Olemasolev 10 kV maakaabelliin
  - Olemasolev 0,4 kV maakaabelliin
  - Olemasolev 10/0,4 kV alajaam
  - Olemasolev elektrikilp
  - 2W1 Projekteeritud kaks 0,4 kV maakaablit kaitsetorudes 450N
  - 2W2 Projekteeritud kaks 0,4 kV maakaablit kaitsetorudes 1250N
  - Projekteeritud liitumiskilp
  - Projekteeritud tarbijakaabli reservtoru
  - Puurimiskaevik
  - Kinnistu piir
  - - - Maantee kaitsevööndi piir
  - Taastatav haljasala

Märkus. Liitumiskilbi tegelik suurus on tähistatud  
sinise ristkülikuga tingmärgi sees

Tellija:	elektrilevi	enersense	Address: Energia 4, Pärnu, 80042	Kuupäev: 30.12.24
Töö nimetus:	Liiva kaupluse laadimistaristu elektrivarustuse tööprojekt. LC3174 Liiva k., Muhu vald, Saare maakond		Reg nr: 11445550	Töö nr: LC3174
Joonise nimetus:	Asendiplaan		Telefon: 5136891 e-mail: tarmo.laur@enersense.com	Joon nr: 001
			Projekteerija: Tarmo Laur	Mõõtkaava: 1:250 (A3)

Paigaldada kaks uut sulavkaitselüliti (NH2, In=400A) kaitsmetega 3x315A (gG, NH2); lülitele paigaldada paralleellülitamise käepide. Lülititele paigaldada fiidri tähis F8.

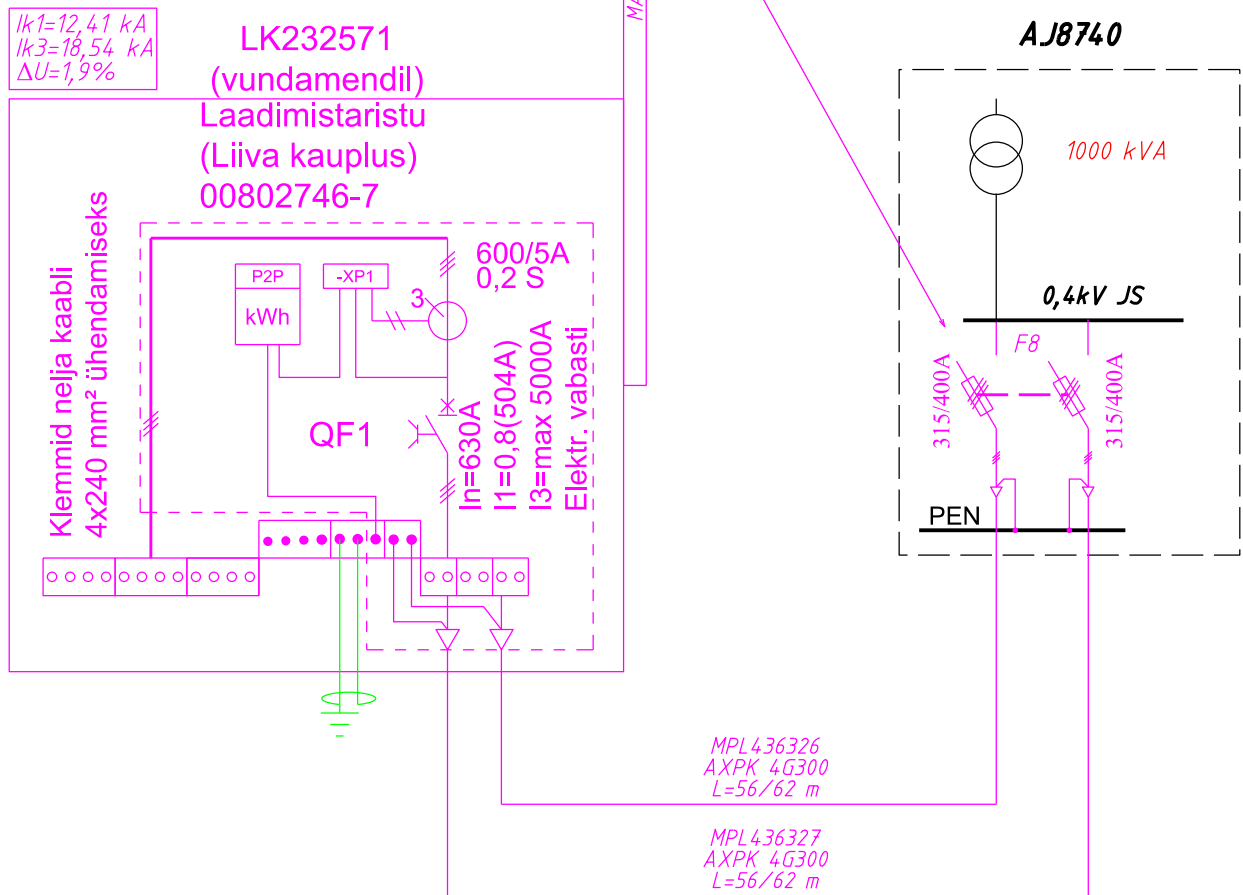

#### Märkused:

1. Turvalahutusfunktsiooniga kaitselüliti juures märgitud lühise maksimaalne sättevool on arvutuslik lühisvool. Lühise täpse sättevoolu määrab kilbi tootja vastavalt kasutatavale lülitele selliselt, et lühise sättevool oleks arvutuslikust lühisvoolust väiksem, aga sellele lähim võimalik (erinevate lülite reguleerimise võimalused on erinevad).
2. Liitumiskilbi juhistikuristloiked määrab kilbi tootja vastavalt nõuetele.
3. Kilbi tootja määrab selle, kas liitumiskilbi sisend on paremal või vasakul pool.
4. Tarbija liitumiskilbi sisendklemmide ristloike määrab kilbi tootja vastavalt projekteeritud sisendkaabli ristloikele.
5. Kilbi tootja määrab liitumiskilbi Al/Cu üleminekuklemmide ning peakaitsme ja pealüliti vaheliste klemmide vajaduse.
6. Kilbi korpuse maandamine teostatakse kilbi tootja poolt vastavalt nõuetele.
7. Kilbi tootja on kohustatud lisama kilbi välisküljele nimesildi kilbitootja ja kilbi andmetega s.h. tüüp, identifitseerimisnumber, vooluliik, nimivool, tunnus-talituspinge, valmistamise kuupäev, juhistikusüsteemi tähis, standardi number 61439-X, kaitseaste vastavalt EVS-EN 61439-1, CE-märgistus.
8. Kilbi tootja peab kilbi dimensioneerimisel arvestama pidevale koormusvoolule lisaks ka päikesekiirgusest tingitud temperatuuri tõusuga ning tagama, et elektritootja ja laadimistaristu otsearvestiga ja voolutrafodega liitumiskilpide sisetemperatuuri ei tõuseks üle 55 °C.
9. Tähistused paigaldada vastavalt Elektrilevi OÜ juhendile P346.

TÄHISTUSED	
	Projekteeritav 10 kV
	Projekteeritav 0,4 kV
	Projekteeritav maanduspaigaldis
	Olemasolev



Tellijä:			Address: Energia 4, Pärnu, 80042	Kuupäev: 03.01.25
Töö nimetus:	Liiva kaupluse laadimistaristu elektrivarustuse tööprojekt. LC3174	Liiva k., Muhu vald, Saare maakond	Reg nr: 11445550	Töö nr: LC3174
Joonise nimetus:	Elektriskeem		Telefon: 5136891	Joon nr: 002-1
			e-mail: tarmo.laur@enersense.com	Möötkava: (A4)
			Projekteerija: Tarmo Laur	

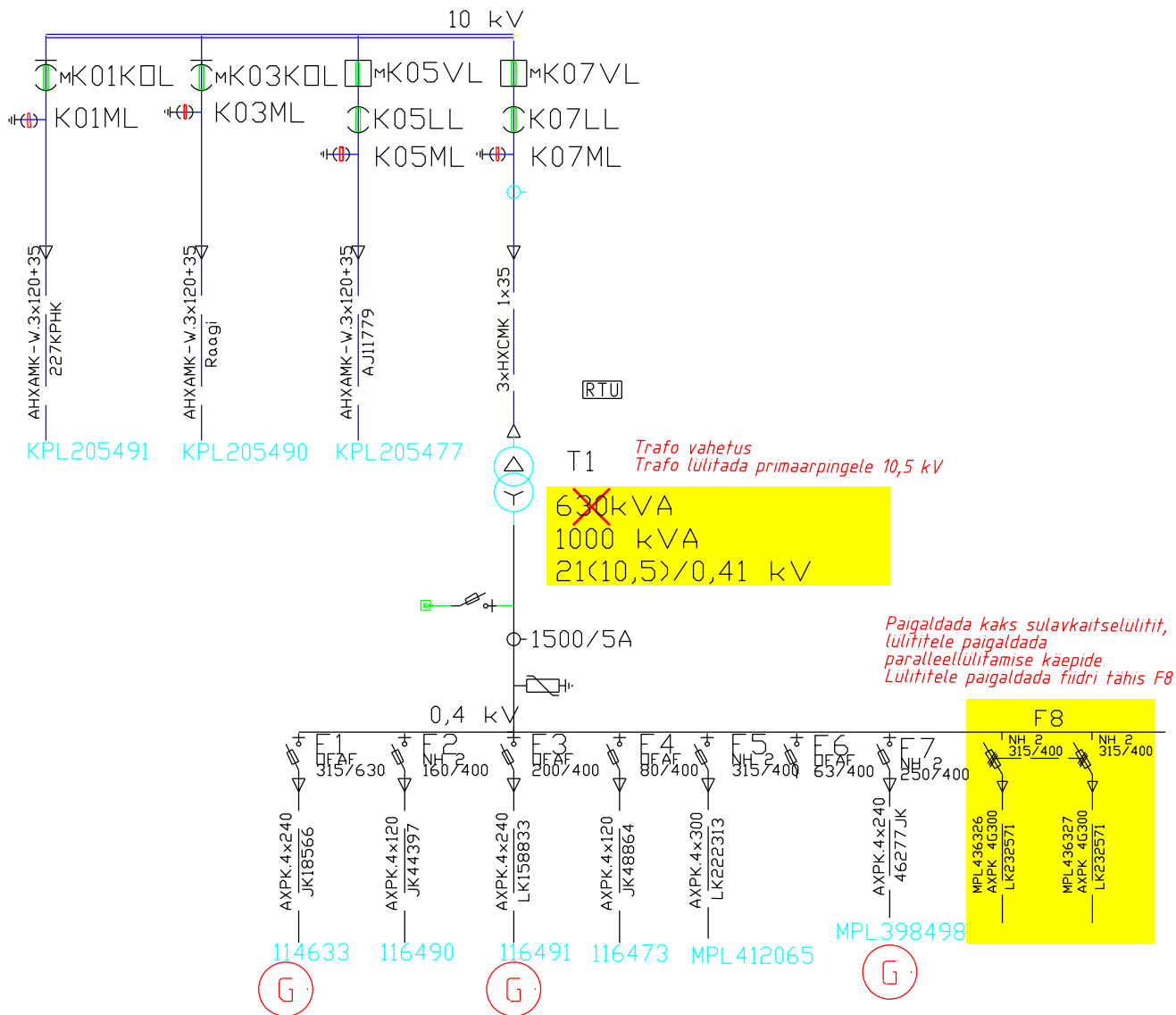

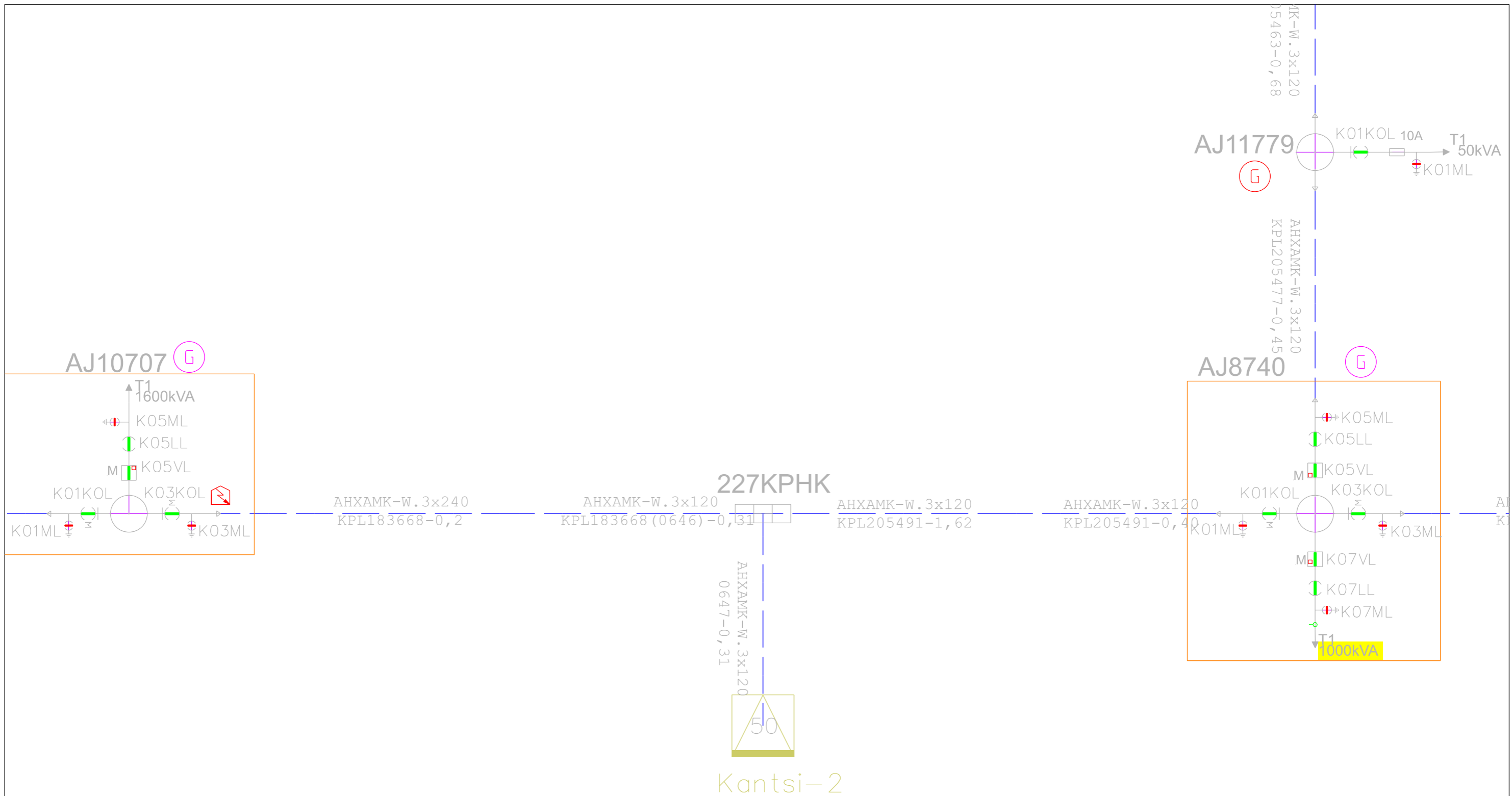

Tellija:			Address: Energia 4, Pärnu, 80042	Kuupäev: 30.12.24
			Reg nr: 11445550	Töö nr: LC3174
Töö nimetus:	Liiva kaupluse laadimistaristu elektrivarustuse tööprojekt. LC3174 Liiva k., Muhu vald, Saare maakond	Telefon: 5136891	e-mail: tarmo.laur@enersense.com	Joon nr: 002-2
Joonise nimetus:	AJ8740 skeemiparandus	Projekteerija: Tarmo Laur		Möötkava: (A4)



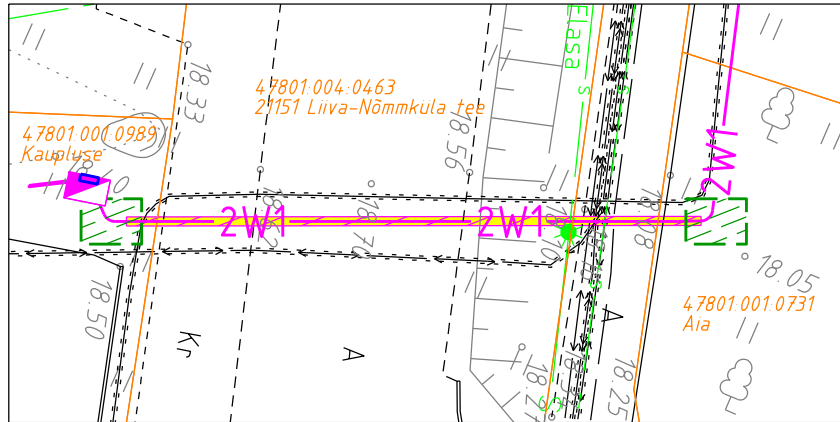

Tellija:	 <b>elektrilevi</b>	 <b>enersense</b>	Address: <b>Energia 4, Pärnu, 80042</b>	Kuupäev: <b>30.12.24</b>
Töö nimetus:	<b>Liiva kaupluse laadimistaristu elektrivarustuse tööprojekt. LC3174</b> <b>Liiva k., Muhu vald, Saare maakond</b>		Reg nr: <b>11445550</b>	Töö nr: <b>LC3174</b>
Joonise nimetus:	<b>10 kV skeemiparandus</b>		Telefon: <b>5136891</b> e-mail: <b>tarmo.laur@enersense.com</b>	Joon nr: <b>002-3</b> Mõõtkava: <b>(A3)</b>
			Projekteerija: <b>Tarmo Laur</b>	

21151 Liiva-Nõmmküla tee (47801.004.0463)  
Maantee alt kinnine läbindamine km-l 0,09.

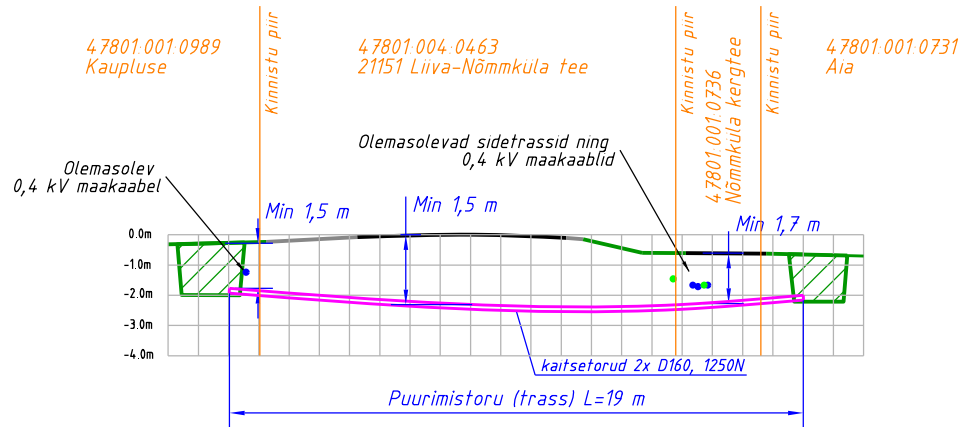
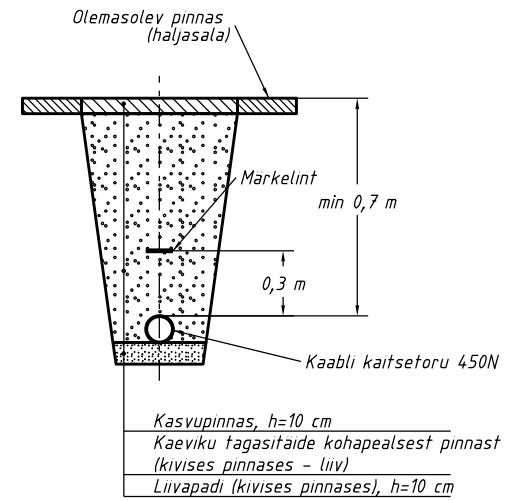

KAEVIKU RISTLÕIGE  
Haljasala taastamine



Tellija:	 elektrilevi	 enersense	Aadress: Energia 4, Pärnu, 80042	Kuupäev: 30.12.24
Töö nimetus:	Liiva kaupluse laadimistaristu elektrivarustuse tööprojekt. LC3174 Liiva k., Muhu vald, Saare maakond		Reg nr: 11445550	Töö nr: LC3174
Joonise nimetus:	Kaevikute ristlõiked		Telefon: 5136891 e-mail: tarmo.laur@enersense.com	Joon nr: 003
			Projekteerija: Tarmo Laur	Mõõtkaava: (A4)